



Wendeschlüssel- system expert plus

Mehr Schutz und
Komfort für Ihre
Schließanlage

Sicher
Komfortabel
Flexibel



Sie wollen einfach mehr Sicherheit?

Konfigurieren Sie expert nach Ihren Anforderungen

Das dormakaba Wendeschlüsselsystem expert plus kann von autorisierten Fachhändlern vor Ort für den Kunden individualisiert werden. Sie sind damit auch die alleinigen Ansprechpartner für Schlüsselkopien. Aufgrund seiner Variabilität eignet es sich zur Absicherung und Zutrittsorganisation aller Gebäude – vom Einfamilienhaus über Wohnanlagen und öffentliche Gebäude bis hin zu Industrieobjekten.

Einsatzgebiete

- Gesundheitswesen
- Bürogebäude
- Hotel und Gastronomie
- Bildung
- Industrie und Produktion
- Einkaufen und Einzelhandel
- Privates Wohnen
- Regierung und Verwaltung
- Sport und Kultur
- Verkehr und Logistik

Ihre Vorteile im Überblick

- Langfristig geschützt durch das europäische Patent EP2890856B1*
- Hoher Sicherheitsstandard durch Einhaltung relevanter Normen wie z. B. EN 1303 und DIN 18252
- Zertifizierungen gemäß VdS-B und VdS-BZ
- Technischer Aufbau schützt gegen die gängigsten Öffnungsmethoden
- Modularer Systemaufbau für wirtschaftliche Anpassung an neue Anforderungen
- Wendeschlüssel ohne scharfe Kanten, von beiden Seiten einsteckbar
- expert cross mit zusätzlichem Aktivelement für hohen Kopierschutz
- Optionale Sicherheitselemente und Sonderfunktionen für noch höheren Schutz
- Flexibel einsetzbar: für einfache bis hochkomplexe Schließanlagentypen
- Mit elektronischen Systemen von dormakaba kombinierbar
- Umweltproduktdeklaration (EPD) vorhanden

*Nicht in allen Ländern gültig – nähere Details siehe worldwide.espacenet.com.

Sicherheit, kombiniert mit Komfort: Wendeschlüssel und Schließzylinder

Ergonomischer Wendeschlüssel –

kann von beiden Seiten eingesteckt werden

Individueller Händlercode –

für Schlüsselkopien nur vom jeweiligen Fachhändler

Keine scharfen Ecken oder Kanten – schont Kleidung und Taschen

Robustes Neusilber – für lange Lebensdauer

Hochwertige Clips – in 12 verschiedenen Farben

Codierte Bohrmuster – die Abtastpositionen der Zuhaltung sind am Schlüssel nicht ersichtlich

Spezielle Codierung – an der Schlüsselspitze – schützt vor illegalen Schlüsselkopien

4 radial angeordnete Stiftreihen mit bis zu 22 Stiftpaaren – verhindern Öffnen mit der Schlagschlüssel- oder Picking-Methode

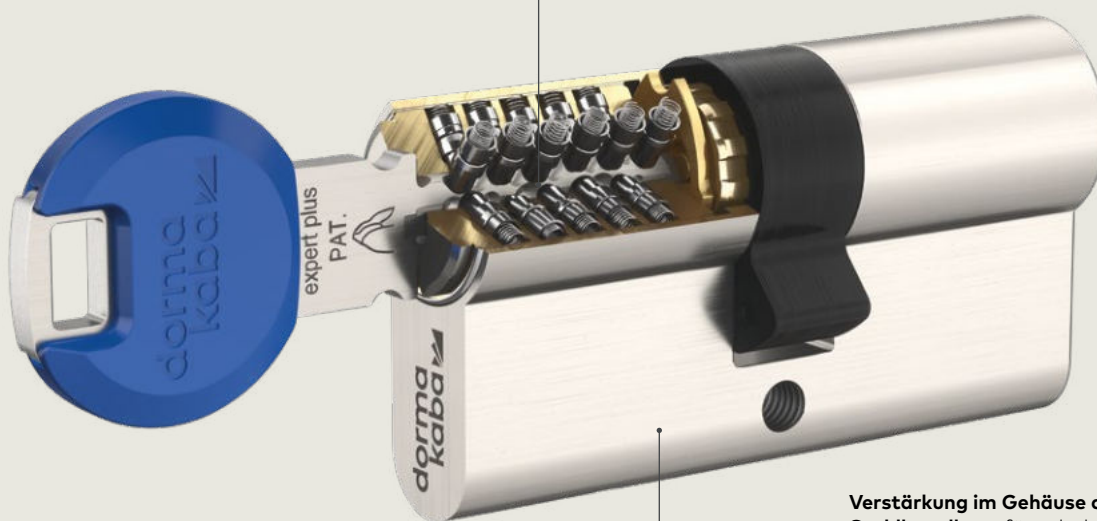

Verstärkung im Gehäuse durch Stahlmellen – für sehr hohen Ziehschutz (optional)

Rundumschutz serienmäßig

- Die hohe Anzahl an eingesetzten, ungeteilten Stiftpaaren und die Verwendung von gehärteten Materialien aus Stahl schützen gegen die gängigsten Öffnungsmethoden.
- Der Einsatz der Schlagmethode (Rapido-Methode) zum Öffnen des Schließzylinders ist unter realen Einsatzbedingungen nicht realistisch.

Noch mehr Ausstattung auf Wunsch

- Je nach Anforderung können weitere Sicherheitsmerkmale wie Stahllamellen, Bohr- oder Ziehschutz ausgewählt werden.
- Staub-, Insekten- oder Spritzwasserschutz helfen je nach Einbausituation.
- Mehr Komfort bieten verschiedene Drehknaufvarianten und Kupplungsfunktionen (z. B. beidseitig sperrbar oder Prioritätsfunktion).

expert cross – Kopierschutz auf hohem Niveau

Bei dem System expert cross gibt es im Schlüssel eine kreuzförmige Ausnehmung mit einem beweglichen Aktivelement. Beim Einstecken des Schlüssels wird die Bewegung des Aktivelements von darauf abgestimmten Sicherheitselementen im Schließzylinder abgefragt. Nur wenn das bewegliche Aktivelement im Schlüssel vorhanden ist, lässt sich der passende Zylinder auf- und zuschließen.



Unser Engagement

Sicherheit und Nachhaltigkeit



Patentschutz

expert plus ist geschützt durch das europäische Patent EP2890856B1* gültig bis 2033. expert cross zusätzlich durch EP3280854B1* – gültig bis 2036.



Mountain
Peak

Markenschutz

Um unsere Systeme wiederzuerkennen, sind diese zusätzlich mit einem Logo gekennzeichnet, das als Bild geschützt ist. Diese Bildmarke symbolisiert: Dies ist ein original von dormakaba produzierter Schlüssel. Ersatzschlüssel werden ausschließlich von dormakaba hergestellt.

Sicherungskarte

Jede neue penta und penta cross Schließanlage und jeder Serienzylinder werden mit einer Sicherungskarte ausgeliefert, die alle Sicherheitsangaben zur Anlage enthält. Diese Karte dient zur Verwaltung der Stammdaten der Schließanlage sowie als Eigentümerlegitimation bei der Bestellung von Nachschlüsseln.

Unser Nachhaltigkeitsengagement

Wir setzen uns entlang unserer gesamten Wertschöpfungskette für eine nachhaltige Entwicklung ein und behalten dabei unsere ökonomische, ökologische und soziale Verantwortung gegenüber nachfolgenden Generationen stets im Blick.

Nachhaltigkeit auf Produktebene ist ein wichtiger und zukunftsorientierter Ansatz im Bauwesen. Um quantifizierte Daten über die Umweltauswirkungen eines Produktes entlang dessen gesamten Lebenszyklus zu geben, stellt dormakaba Umwelt-Produktdeklarationen (Environmental Product Declarations, EPDs) bereit, in denen die Ergebnisse der Ökobilanz dargestellt werden. Die EPD sowie mehr zu unserem Nachhaltigkeitsengagement finden Sie [hier](#) oder über den QR-Code.



Umwelt-Produktdeklaration: EPD

- Deklarationsnummer: EPD-DOR-20210182-CBA1-EN
- nach ISO 14025 und EN 15804+A2
- Herausgeber und Programhalter: Institut Bauen und Umwelt e.V.



Normen und Zertifikate

expert plus und expert cross

- EN 1303: Verschlussicherheitsklasse 6, bei Ausführung mit Stahlverstärkung im Gehäuse Angriffswiderstandsklasse D
- Zusätzlich verfügbare Sicherheitsnormen/Zertifikate:
 - DIN 18252: Klasse C und D
 - VdS: Klasse B+ und BZ+
- Brandschutz: Zylinder geprüft nach EN 1634-1 und EN 1634-2

*Nicht in allen Ländern gültig – nähere Details siehe worldwide.espacenet.com.



Gestalten Sie Ihre Schließanlage.

Sie haben alle Möglichkeiten

Unterstützung bei der Planung

expert plus und expert cross sind offen für alle Schließanlagentypen – von der Ein-Schlüssel-für-alles-Lösung fürs Eigenheim bis hin zu großen, komplexen Anlagen mit unterschiedlichen Zutrittsberechtigungen.

Die Basis dafür ist ein Schließplan, nach dem ausgewählte Schlüssel eine Reihe bestimmter Türen öffnen können. Für den Schließplan werden die Anforderungen unserer Kunden eingehend geprüft und bewertet. Das sorgt für eine bessere Kontrolle, spart Kosten für Ersatzschlüssel und reduziert die Anzahl der Schlüssel.

Unterschiedliche Anwendungen erfordern jeweils andere Lösungen



Einfamilienhäuser



Wohnanlagen



Bürogebäude oder Unternehmensstandorte

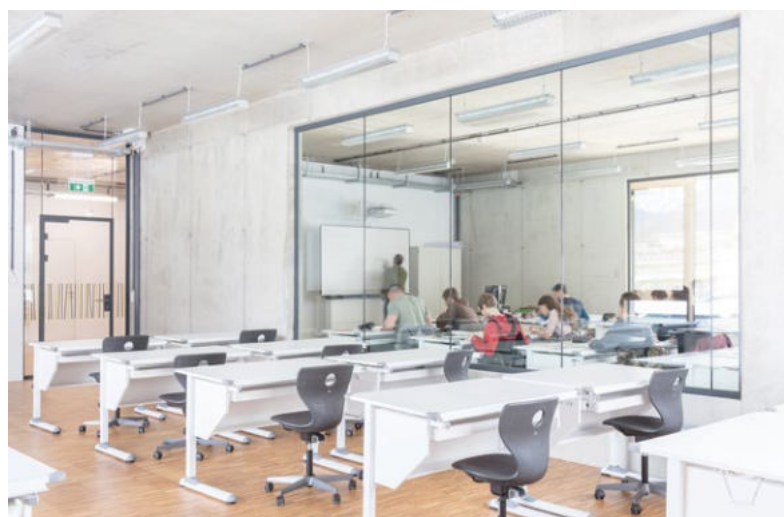

Große und komplexe bzw. öffentliche Einrichtungen, wie z.B. Universitäten oder Schulen

Die Schließanlagen.

Anwendung und Prinzip

Hauptschlüsselanlagen

Anwendung z. B. in Bürogebäuden oder Schulen.

Es gibt Einzelschließungen, aber auch einen oder mehrere übergeordnete Schlüssel (Hauptschlüssel), die alle Schließzylinder der Anlage schließen.

Eigenschlüssel (ES):
schließen nur bestimmte Türen

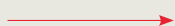

Schließzylinder bzw. Türen



Sekretariat



Vertrieb

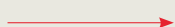

IT



Hauptschlüssel (HS):
schließt alle Türen

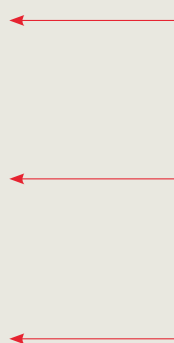

Generalhauptschlüsselanlagen

Anwendung z. B. in großen Bürogebäuden oder in Universitäten.

Hier werden die Funktionen einer Hauptschlüsselanlage mit Hilfe von Generalhauptschlüssel, Hauptgruppenschlüssel und Gruppenschlüssel erweitert.

Gruppenschlüssel (GS):
schließt einen
bestimmten Bereich

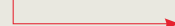
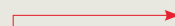

Schließzylinder bzw. Türen



Vertrieb 1



Vertrieb 2

Eigenschlüssel (ES):
schließt nur bestimmte
Türen



IT

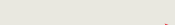

Rechnungswesen



Generalhauptschlüssel (GHS):
schließt alle Türen

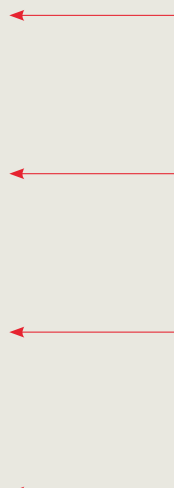

Gleichschließende Schließzylinder

Anwendung z. B. in Einfamilienhäusern.

Alle bzw. ausgewählte Schließzylinder können mit dem gleichen Schlüssel geschlossen werden. Das vereinfacht die Handhabung und verkleinert den Schlüsselbund.

Schließzylinder bzw. Türen



Hauseingang



Garage



Briefkasten



Vorhängeschloss

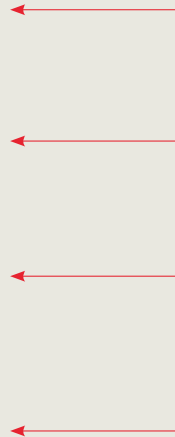

Mehrere Zylinder mit der gleichen Schließung können mit demselben Schlüssel geöffnet werden.

Zentralschließanlagen

Anwendung z. B. in Wohnanlagen.

Mehrere unterschiedliche Einzelschlüssel können Zentralschließzylinder schließen. Daneben gibt es Einzelschließungen, die nur jeweils von einem Schlüssel geschlossen werden können.



Wohnung 1



Zusatzschloss



Briefkasten

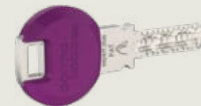

Wohnung 2



Zusatzschloss



Briefkasten



Wohnung 3



Zusatzschloss



Briefkasten

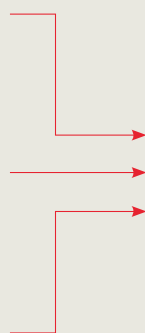

Zentralzylinder:

- Hauseingang
- Müllraum
- Fahrradabstellraum
- Garage

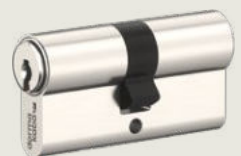

Mit der Sonderform **Verwalterschließanlage** können die Zentral- und Allgemeinbereiche mehrerer Objekte (Schließanlagen) – verteilt auf unterschiedliche Standorte – mit nur einem Schlüssel (Verwalterschlüssel) geschlossen werden.

Vielfalt bei den Schlüsseln. Mehr Klarheit durch Farbe

Wählen Sie Form und Funktion der Schlüssel



Standardschlüssel mit blauem Clip



Schlüssel mit Largekey-Clip



Schlüssel mit langer Reide aus Neusilber

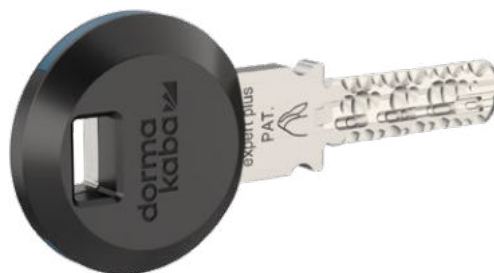

Schlüssel mit RFID-Transponder-Clip zur Integration in elektronische Systeme zur Zutrittskontrolle

Farben als optische Orientierungshilfe



Für den **Standardschlüssel** gibt es Smartkey-Clips in 12 Farben.



Der **Schlüssel mit Largekey-Clip** ist ebenfalls in 12 Farben verfügbar.



Bei den **RFID-Transponder-Clips** erleichtern 6 farbige Ring-Elemente die Orientierung.

Freie Wahl bei den Schließzylindern

Das Zylinderprogramm bietet eine große Auswahl an Bauformen. Außerdem können z. B. auch Möbelzylinder, Schlüsselschalter oder Aufzugssteuerungen integriert

werden. Für das passende Design haben Sie die Wahl zwischen neun Zylinderfärbungen.

Auszug Zylinderbauformen



DZ

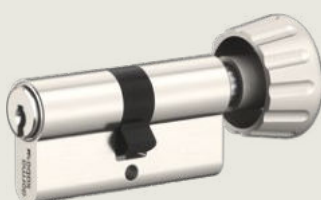

DKZ



HZ



VHZ



AZ



BMZ



MZ

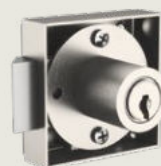

MAS



SZ

- DZ Doppelzylinder
- DKZ Drehknopfzylinder
- HZ Halbzylinder

- VHZ Vorhangzylinder
- AZ Außenzylinder
- BMZ Blechmontagezylinder

- MZ Möbelzylinder
- MAS Möbelanschlagschloss
- SZ Schaltzylinder

Oberflächenausführungen

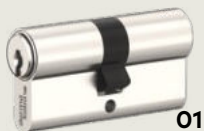

01



02

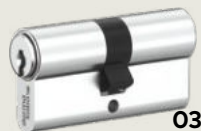

03

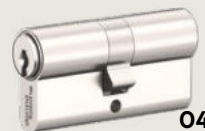

04



05

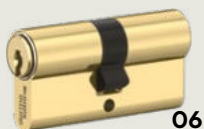

06



07



08



09



10

- 01 NI | Nickel natur*
- 02 MS | Messing natur*
- 03 CR | Chrom Standard
- 04 NIC | chemisch vernickelt
- 05 CRP | verchromt poliert

- 06 MP | Messing poliert
- 07 BH | braun hell
- 08 BM | braun mittel
- 09 BD | braun dunkel
- 10 BKM | schwarz matt

Zylinderoberflächen nicht farbverbindlich.

*Standardoberflächen

Modularer Aufbau.

Maximale Flexibilität

Schnell und kostengünstig anpassbar

expert plus und expert cross Wendeschlüsselsysteme bieten hohe Investitionssicherheit, auch wenn sich Anforderungen im Laufe der Zeit ändern. Ein modularer, aufwärtskompatibler Systemaufbau ermöglicht ein schnelles und einfaches Umbauen der Zylinder in andere Längen und Typen. So lässt sich der bestehende Zylinder – z. B für eine neue Eingangstür – mit wenig Aufwand an eine neue Länge anpassen oder mit einem eleganten Drehknopf versehen.

Nachhaltig wirtschaftlich

Das Herzstück des Systems sind modular austauschbare Inserts, die problemlos in alle Zylinderbauformen einsetzbar sind, wie z. B. Halbzylinder, Drehknopfzylinder, Außenzylinder, Möbelzylinder, Vorhangschlösser oder Blechmontagezylinder. Die Kombination mit verschiedenen langen Zylindergehäusen (Komplettgehäusen), Kupplungen sowie Mitnehmernaben eröffnet fast grenzenlose Möglichkeiten für den Umbau einer einmal gelieferten Zutrittslösung.

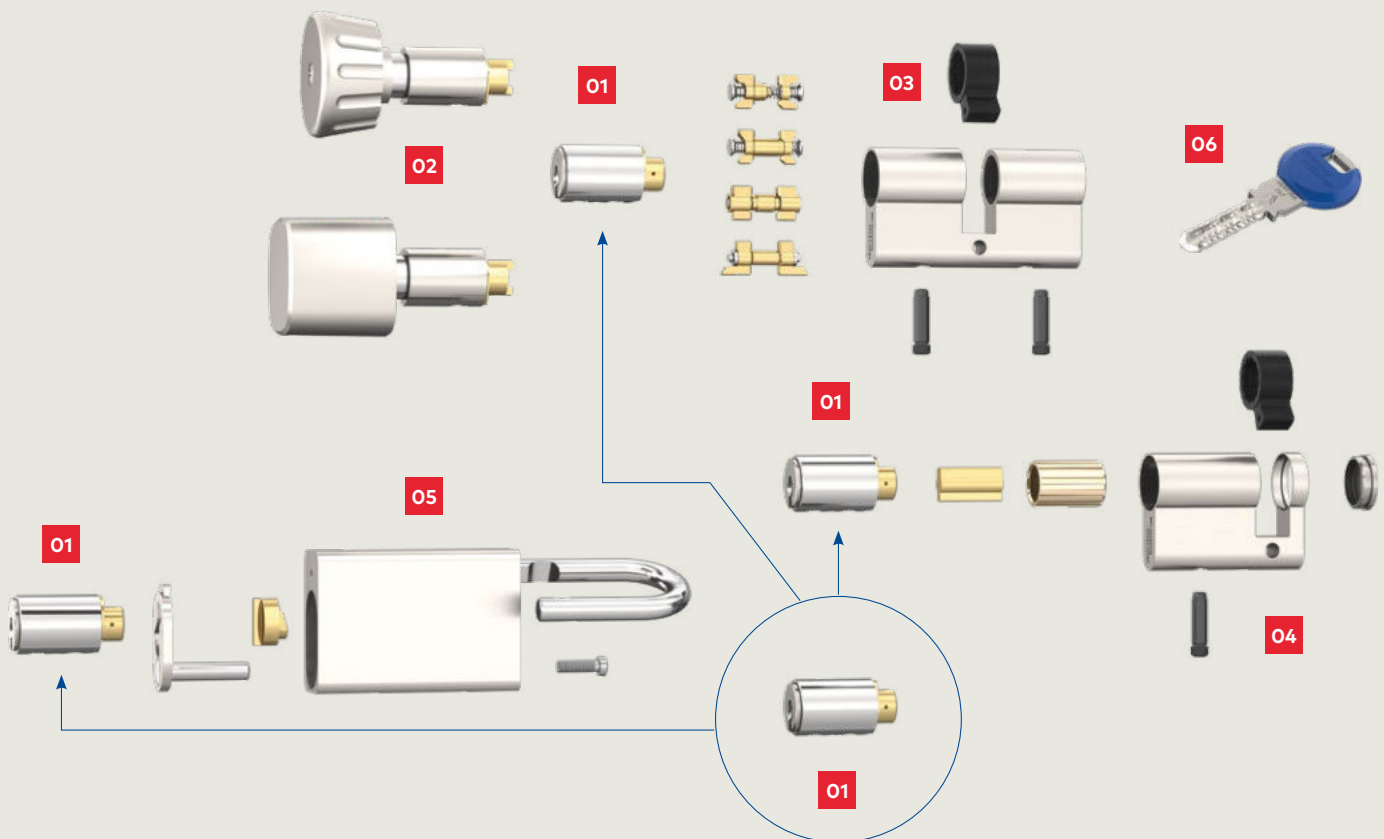

01
Das modulare Insert enthält die Schließberechtigung für die Schlüssel und kann in alle Wendeschlüssel-Zylinderbauformen integriert werden.

02
Ein Drehknopf lässt sich ganz einfach nachrüsten.

03
Unterschiedliche Gehäuselängen des Doppelzylinders ermöglichen einen einfachen Längenumbau.

04
Halbzylinder mit einem Insert.

05
Vorhangschloss mit einem Insert.

06
Schlüssel mit Schließberechtigung gemäß Schließplan.

Mehrwert für Ihre Schließanlage.

Nützliche Sonderfunktionen

Je nach Anforderung ergänzen Sie Ihre individuelle Schließlösung um eine unserer zahlreichen Sonderfunktionen. Diese bieten einen Mehrwert in puncto Funktionalität und Nutzen. Details hierzu erhalten Sie in der Broschüre **Sonderfunktionen für Wendeschlüssel**.

Servicefunktion (SAT)



Zeitweiser Zutritt für Servicepersonal? Einfach per Schlüsseldreh! Es gibt einen Inhaber- und einen Service-Schlüssel. Wird der Inhaber-Schlüssel in 8-Uhr-Stellung aus dem Zylinder abgezogen, lässt sich die Tür auch mit dem Service-Schlüssel aufschließen. Bei Abziehen des Inhaber-Schlüssels in 6-Uhr-Stellung kann die Tür mit dem Service-Schlüssel nicht von außen geöffnet werden.

Bauzeitfunktion (BAZ)

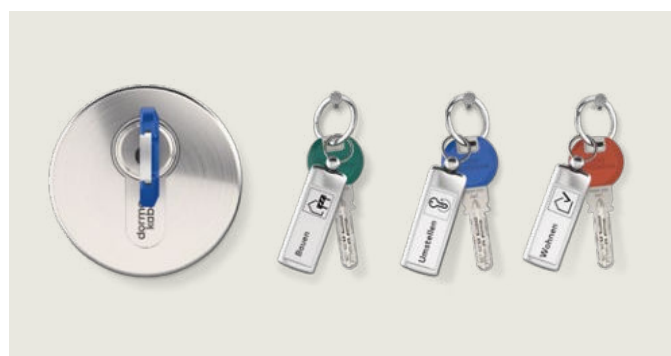

Im Handumdrehen die Zutrittsberechtigung ändern? Möglich durch 3-in-1-Schließzylinder. Mithilfe des BAZ-Zylinders entziehen Sie die Zutrittsberechtigung verschiedener Schlüssel oder Schlüsselgruppen ganz einfach per Umstellschlüssel. Also egal, ob Sie einer bestimmten Person das Zutrittsrecht entziehen wollen oder einen Schlüssel verloren haben – Sie können flexibel reagieren, ohne den Schließzylinder auszutauschen.

Thermisch isolierter Zylinder (TIC)

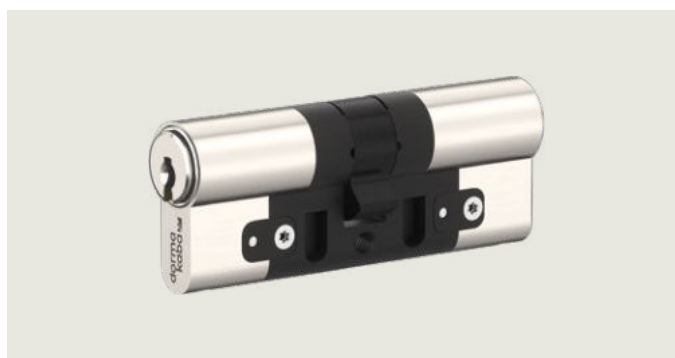

Außen feucht und kalt? Innen alles trocken. Die Trennung der Außen- und Innenseite durch Kunststoffbauteile sorgt für eine thermische Isolierung. Eine Kondenswasserbildung auf der Türinnenseite kann auch bei extremer Kälte nicht entstehen. Eine Moosgummidichtung an der Zylinderaußenseite schützt vor Zugluft und Schlagregen.

Beidseitig sperrbarer-Zylinder (BSZ)



Schlüssel innen stecken gelassen? Kein Problem! Der Doppelzylinder ermöglicht es, bei einseitig eingestecktem und beliebig verdrehtem Schlüssel die Tür von der gegenüberliegenden Seite mit einem berechtigten Schlüssel aufzuschließen. Dabei dreht sich der eingesteckte Schlüssel mit. Die Funktion ist auf beiden Seiten des Doppelzylinders gewährleistet.

Wir machen Zutritt im Leben sicher und smart

Unser Angebot

Türtechnik

Automatische Türsysteme

Systemlösungen
Zutritt und Zeit

Glassysteme

Mechanische
Schliesssysteme

Hotelzutrittssysteme

Hochsicherheitsschlösser

Key Systems

Movable Walls

Services



Beratung

Planung

Realisierung

Inbetriebnahme

Instandhaltung

Unsere Fokus-Branchen



Bank &
Versicherung



Flughafen



Bürogebäude



Gesundheits-
wesen



Energie &
Versorgung



Privates
Wohnen



Wohnanlagen



Industrie &
Produktion



Regierung &
Verwaltung



Schienen-
verkehr



Bildung



Einzelhandel



Hotel &
Gastronomie



Unsere Werte

Kunde zuerst

Die Bedürfnisse unserer Kunden, Partner und Anwender stehen im Mittelpunkt unseres Handelns.

Neugier

Das stetige Suchen und Erkennen von Trends ist unsere Basis für die Entwicklung zukunftsgerichteter Lösungen.

Leistung

Für die Zufriedenheit unserer Kunden gehen wir die Extrameile und setzen auf höchste Standards in Bezug auf Sicherheit, Qualität und Verlässlichkeit.

Mut

Wir verfolgen entschlossen das Ziel, unsere Lösungen mit echtem Mehrwert für unsere Kunden und Anwender konstant weiterzuentwickeln.

Vertrauen

Unser zentraler Unternehmenswert bildet die Grundlage unseres Handelns. Somit können unsere Kunden darauf zählen, jederzeit in guten Händen zu sein.

Unser Unternehmen

Mehr als

150

Jahre Erfahrung

130

Länder

Rund

15 000

Mitarbeitende weltweit

ISO 9001
Certificate



Mehr als

2 000

Patente



Sustainability Report
GRI Standards



Börsennotiert

SIX Swiss Exchange (DOKA)

Wir nennen das
Trusted Access



Türtechnik



Systemlösungen Zutritt und Zeit



Mechanische Schliesssysteme



Hotelzutrittssysteme



Automatische Türsysteme



Glassysteme



Hochsicherheits- schlösser



Services

dormakaba Deutschland GmbH

DORMA Platz 1
DE-58256 Ennepetal
T +49 2333 793-0
info.de@dormakaba.com
www.dormakaba.de

dormakaba Luxembourg SA

Duchscherstrooss 50
LU-6868 Wecker
T +352 26710870
info.lu@dormakaba.com
www.dormakaba.lu

dormakaba Austria GmbH

Ulrich-Bremi-Strasse 2
AT-3130 Herzogenburg
T +43 2782 808-0
office.at@dormakaba.com
www.dormakaba.at